

## TM Proizvodnja

### **Proizvodni asortiman dijelova za cestovna vozila:**

- Krajnici, spone i kardani za autobuse, kamione i traktore
- Visokotlačne, niskotlačne cijevi i priključci
- Osovine, svornjaci, klizni ležajevi, garniture prednjeg trapa
- mehanizmi reglaže kočnice i garniture popravka
- motorne kočnice i cilindri
- tuljci ispušne cijevi, kočione poluge, setovi za reparaciju i servisiranje
- hidrauličke i zračne spojnice, užad tahografa, nehrđajuće obujmice
- podmetači vozila nosivosti 5 do 20 tona, kao i niz ostalih dijelova cestovnih vozila

### **Proizvodni asortiman dijelova za tračna vozila:**

kardani,  
visokotlačna crijeva,  
remenice,  
zamajci,  
svornjaci,  
tokovi za okretna postolja lokomotiva  
servis i balansiranje

### **Za tramvajska vozila:**

glavčine sa diskom  
dijelovi sklopa kotača



## Opis ponude

### 1 Spone i kutni zglobovi

#### Spone i kutni zglobovi za autobuse po tipu vozila



#### Spone i kutni zglobovi za autobuse po tipu vozila

#### Teretni program:

- MERCEDES BENZ
- MAN
- IVECO
- TAM
- VOLVO
- SCANIA
- RENAULT
- RABA
- MAGIRUS DEUTZ IVECO
- FAP
- ZASTAVA
- TATRA

#### Spone i kutni zglobovi za građ. strojevi i traktori

#### Građevinski i poljoprivredni program:

- Massey- Ferguson
- Torpedo
- Zetor
- IMT
- Tomo Vinković
- IMR
- Bielarus



Tehničke podloge za naručivanje spona



- prikaz potrebnih dimenzija kod naručivanja određenih kutnih zglobova i spona
- potrebno naglasiti da zbog raznovrsnosti grupe proizvoda nisu obuhvaćeni svi oblici
- detaljnije opise možete naći u katalogu spona i krajnika

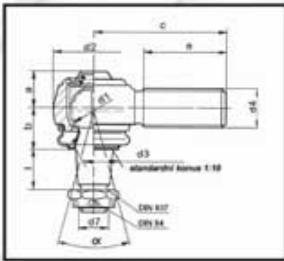

- kutni zglob sa vanjskim navojem

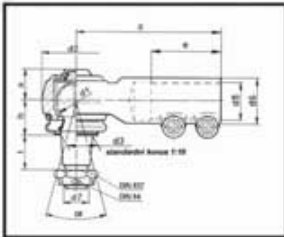

- kutni zglob sa unutarnjim navojem

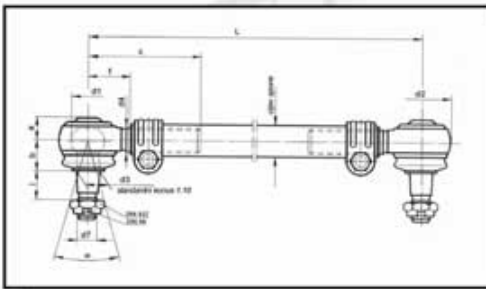

- spona ravna, navoj-navoj

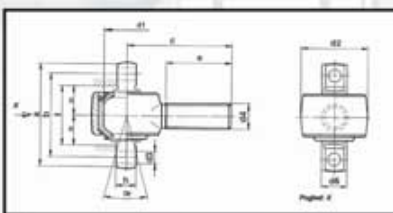

- kutni zglob stabilizatora sa navojem

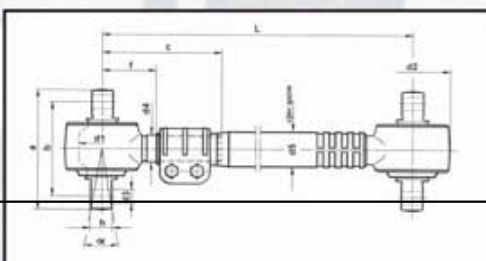

- spona stabilizatora ravna, navoj uprešan



## 2 Kardanska vratila i djelovi kardanskih vratila



- kardanska vratila za sve tipove gospodarskih vozila
- kardanska vratila za industrijsku primjenu
- kardanska vratila nadgradnje za gospodarska vozila
- kardanska vratila za šinska vozila
- kardanska vratila za pojedina plovila
- rezervni djelovi kardanskih vratila
- veliki izbor križeva kardanskih vratila
- veliki izbor centralnih ležaja kardanskih vratila
- reparacija kardanskih vratila
- balansiranje kardanskih vratila

## Prikaz oblika kardanskih vratila i križeva

TRGOMETAL d.o.o. odjel Proizvodnja		OBlici KARDANSKIH VRATILA I PRIRUBNICA	
OBlici PRIRUBNICA KARDANSKIH VRATILA			
DIN		SAE	
KV			
OBlici KARDANSKIH VRATILA			
0.02		9.01	
		9.03	
0.03		9.04	
0.04			
116		7.02	

TRGOMETAL d.o.o. odjel Proizvodnja		Prikaz POTREBNIH DIMENZija ZA NARUČIVANJE KRIŽEVA KARDANSKIH VRATILA	
1	2	3	
4	5	6	
7	8	9	
10	11		





### 3 Visokotlačne, niskotlačne cijevi i priključci

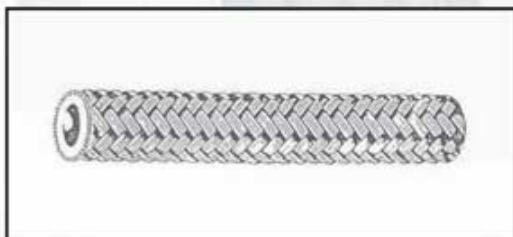
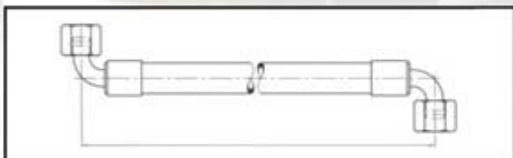
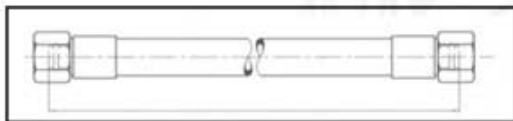
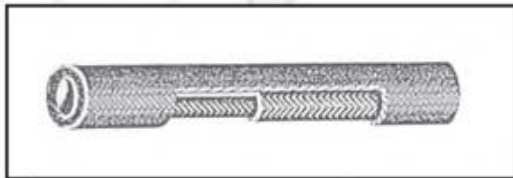

#### - gibljiva cijev niskog tlaka Gt/Gč

- Gt-cijev opletena tekstilom
- Gč-cijev opletena čeličnom pocinčanom žicom
- upotrebljava se za protok tekućih goriva i maziva sa protokom od 4 do 13 mm, dozvoljenog radnog pritiska od 5 do 8 bara
- primjer naručivanja: *Gč-10x800 A-40-12/G-40-12*

#### - gibljiva cijev srednjeg tlaka Mt/Mč

- Mt-cijev opletena tekstilom
- Mč-cijev opletena čeličnom pocinčanom žicom
- armirana je u sredini jednim slojem tekstilnog opleta
- upotrebljava se za protok maziva, motornih i hidrauličnih ulja, tekućih goriva i slično, sa protokom od 4 do 32 mm, dozvoljenog radnog pritiska od 8 do 15 bara za tekstilni oplet i od 15 do 45 bara za žičani oplet
- dozvoljena temperatura od -40 °C do 100 °C
- primjer naručivanja: *Mč-10x900 A-20-18/D-20-18*

#### - gibljiva cijev srednjeg tlaka Ht/Hč

- Ht-cijev opletena tekstilom
- Hč-cijev opletena čeličnom pocinčanom žicom
- armirana je u sredini sa dva sloja tekstilnog opleta
- upotrebljava se za protok hidrauličnih ulja, motornih ulja, boja, glikola, zraka, amonijaka, vodenih rastvora i slično, sa protokom od 4 do 32 mm, dozvoljenog statičkog radnog pritiska od 30 do 150 bara i dinamičkog radnog pritiska od 20 do 90 bara
- dozvoljena temperatura od -40 °C do 100 °C
- primjer naručivanja: *Hč-20x1400 D-20-33/G-10-38*

#### - gibljiva cijev od tetraflouretilena -Tč

- vanjski oplet je od čelične žice
- upotrebljava se u tekstilnoj, prehrambenoj i kemijskoj industriji
- otporna na gotovo sve kiseline i agresivne tekućine
- protok od 4 do 32 mm, dozvoljenog radnog pritiska od 35 do 105 bara
- dozvoljena temperatura od -70 °C do 250 °C
- primjer naručivanja: *Tč-20x2900 A-10-30/A-40-100*



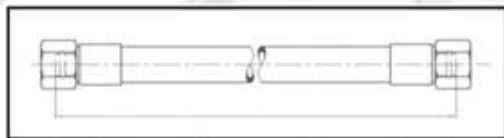
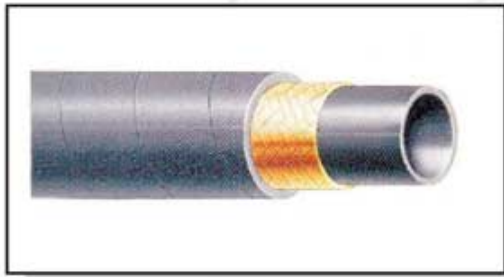

#### **gibljiva cijev visokog tlaka-V1**

- armirana je jednim slojem čelične opružne žice
- upotrebljava se za protok hidrauličnih, sirovih, plinskih, dizel i motornih ulja, ugljične kiseline, pogonskog plina, vodenih rastvora i slično
- odlikuje se malom promjenom zapremine pri visokim pritiscima i nije podložna eroziji
- protok od 4 do 50 mm, dozvoljenog radnog statičkog pritiska od 26 do 360 bara, i radnog dinamičkog pritiska od 40 do 225 bara
- dozvoljena temperatura od -40°C do 100°C
- primjer naručivanja: *V1-16x1400 A-10-26/A-10-90°-26*



#### **gibljiva cijev visokog tlaka-V2**

- armirana je dva sloja čelične opružne žice
- upotrebljava se za protok hidrauličnih, sirovih, plinskih, dizel i motornih ulja, ugljične kiseline, pogonskog plina, vodenih rastvora i slično
- odlikuje se malom promjenom zapremine pri visokim pritiscima i nije podložna eroziji
- protok od 4 do 50 mm, dozvoljenog radnog statičkog pritiska od 152 do 640 bara, i radnog dinamičkog pritiska od 95 do 400 bara
- dozvoljena temperatura od -40°C do 100°C
- primjer naručivanja: *V2-16x1600 A-10-26/A-10-45°-26*

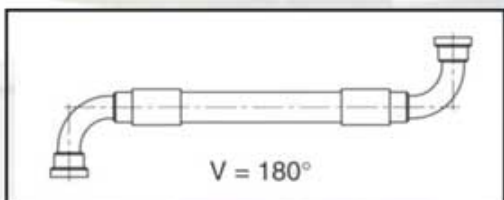

#### **gibljiva cijev visokog tlaka-V4**

- armirana je sa četiri sloja čelične opružne žice vrlo velike zatezne čvrstoće
- upotrebljava se za protok svih uobičajenih hidrauličnih fluida, kao na primjer: mineralna ulja, uljne i vodene emulzije, vodene i glikolne rastvore i slično
- protok od 10 do 50 mm, dozvoljenog radnog statičkog pritiska od 250 do 710 bara, i radnog dinamičkog pritiska od 175 do 445 bara
- dozvoljena temperatura od -40°C do 120°C
- primjer naručivanja: *V4-16x1000 A-10-26/D-20-27*



#### **gibljiva cijev visokog tlaka-V6**

- armirana je sa šest slojeva čelične opružne žice
- upotrebljava se na svim područjima kao i cijev V4
- protok od 20 do 50 mm, dozvoljenog radnog statičkog pritiska od 250 do 550 bara, i radnog dinamičkog pritiska od 210 do 435 bara
- dozvoljena temperatura od -40°C do 120°C
- primjer naručivanja: *V6-20x2000 A-10-30/A-40-100*





## PRIKLJUČCI ZA V.T. CRIJEVA, G.Č. CRIJEVA I DRUGA

### ČAHURE ZA V.T. CRIJEVA

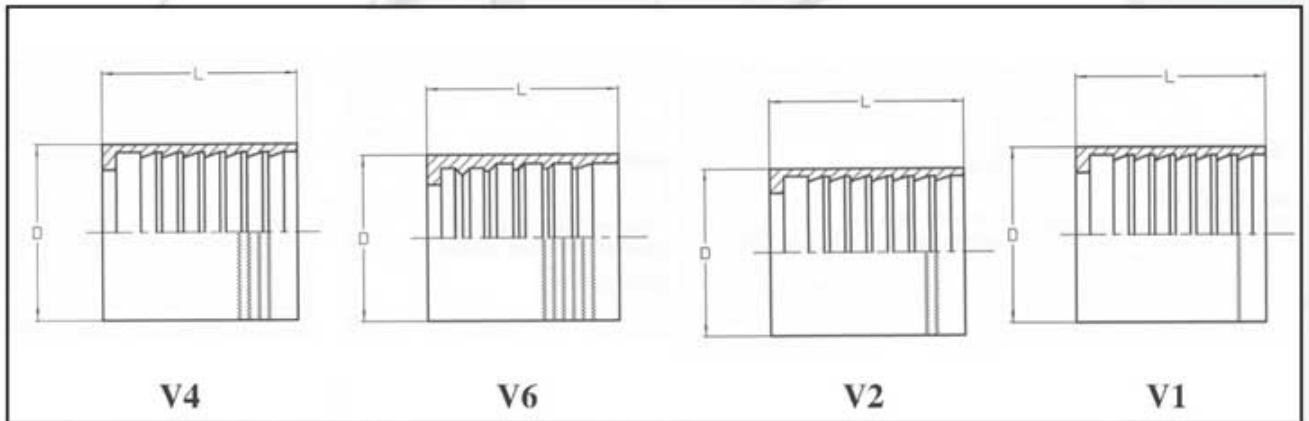

### PRIKLJUČCI

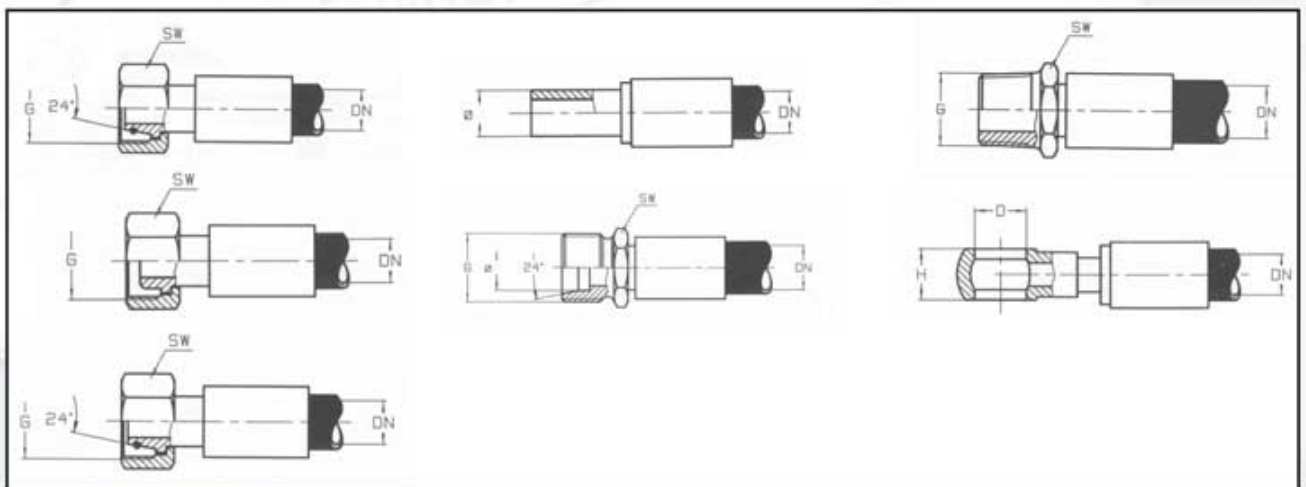

### PRIKLJUČCI KUTNI

